



S O L U Z I O N I
DI SOSTEGNO
POSTURALE



neoflex
POSTURAL SUPPORT SOLUTIONS

La postura corretta è essenziale per gli utenti in carrozzina per mantenere il comfort, l'indipendenza e la salute generale. Oltre a dare benefici fisici, il corretto posizionamento favorisce anche le interazioni quotidiane.

Neoflex è una gamma completa di soluzioni per il posizionamento in neoprene, appositamente progettata per gli utenti in carrozzina. Mirata a garantire la massima funzionalità,

comfort e sicurezza, la linea Neoflex è studiata per fornire un ulteriore supporto alla postura di chi è sulla carrozzina.

Questa gamma offre un'ampia selezione di cinture, bretellaggi e supporti per adattarsi al meglio alle esigenze del singolo utente.

Design e qualità europei

VERMEIREN
we care for you

Neoflex è una gamma di soluzioni per una corretta postura, creata da **VERMEIREN**. Vermeiren è un'azienda internazionale specializzata nella produzione di carrozzine, scooter e altri dispositivi progettati per aiutare utenti con limitata mobilità.

Con oltre 65 anni di esperienza nel settore, Vermeiren si è affermata come fornitore leader di prodotti di alta qualità. Uno dei valori chiave di Vermeiren è l'impegno nella ricerca e nello sviluppo. Lavoriamo

a stretto contatto con gli operatori sanitari e gli utenti per progettare prodotti che soddisfino le esigenze dei nostri clienti. Per i nostri prodotti scegliamo design ergonomici, materiali e tecnologie all'avanguardia, per poter fornire sempre le migliori soluzioni per la mobilità.

Il nostro slogan "We care for you" non è quindi solo uno slogan, i nostri prodotti sono progettati per adattarsi a te, al tuo stile di vita e alle tue esigenze.



Il sorriso di una persona che può spostarsi liberamente nel proprio ambiente e godersi le relazioni sociali, non ha prezzo per me. Le cinture consentono ai pazienti di partecipare ed essere coinvolti, sentendosi a proprio agio e al sicuro.

Artur Skubera

Fisioterapista e consulente clinico presso **VERMEIREN**

Ho bisogno di sentirmi stabile e sicuro per dare la mia migliore prestazione. Neoflex è il partner perfetto per la stabilità e la sicurezza quando gioco.

José Coronado

Tennista spagnolo e **VERMEIREN** Ambassador



A close-up photograph of a black neoprene garment, likely a wetsuit or diving gear. The fabric has a fine, textured weave. Bright blue stitching is visible along the seams. A small, black rectangular label is attached to the fabric, featuring the word 'neoflex' in a stylized font. The 'neo' part is white, and the 'flex' part is blue. The background is a plain, light color, possibly white or light blue.

Neoflex Materiali

La linea di prodotti Neoflex è realizzata in neoprene molto morbido ed elastico. Questo materiale di alta qualità è resistente all'usura dovuta all'uso quotidiano, ai raggi UV, all'ossidazione e molto altro. La lavorazione del tessuto e le particolari cuciture, offrono la perfetta combinazione di elasticità e rigidità per garantire il miglior supporto e comfort.

Tutte le cinture Neoflex sono traspiranti grazie ai materiali stratificati permeabili, riducendo il rischio di ulcere o irritazioni causate da calore e umidità eccessivi. Sono progettate per essere durature, senza sacrificare il comfort dell'utente. Tutti i prodotti Neoflex sono lavabili in lavatrice per garantire i più elevati standard di igiene.

Si prega di consultare i nostri manuali per le istruzioni di lavaggio.

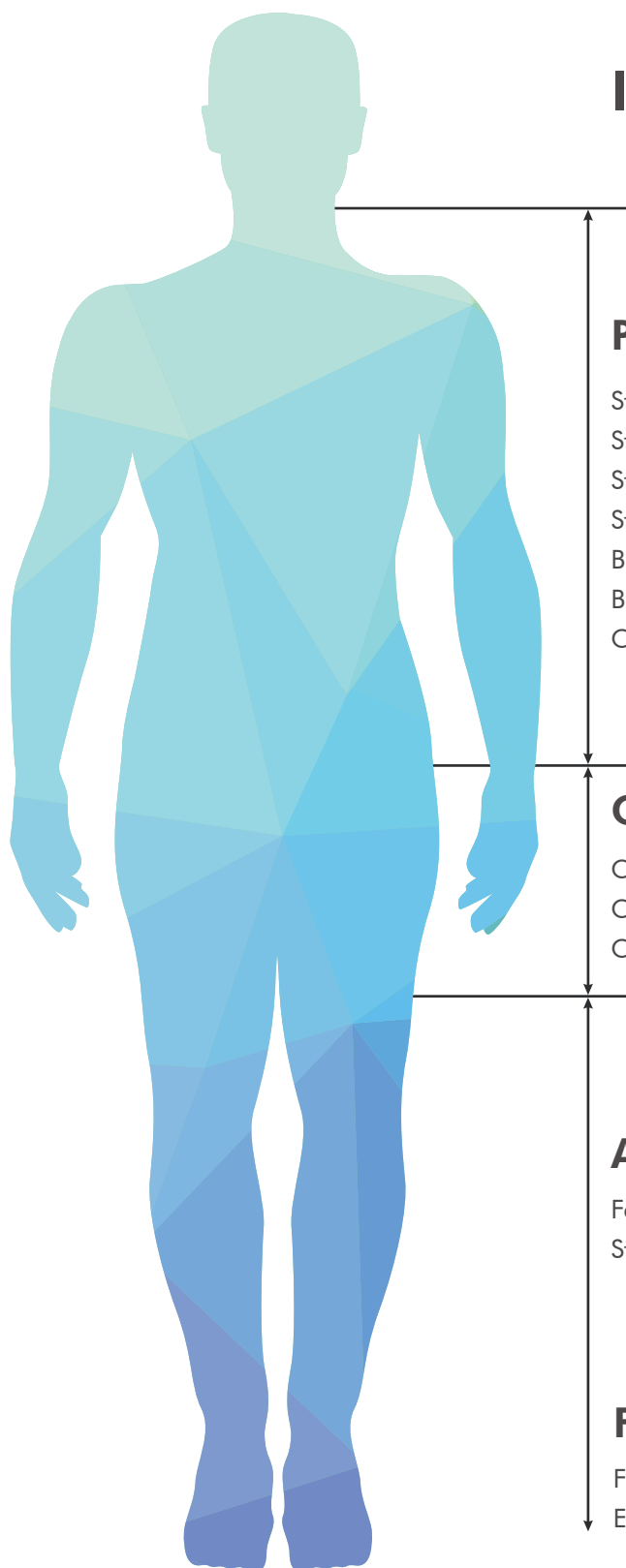

Indice

Parte superiore del corpo - Neo 20

Stabilizzatore frontale largo. Neo 20.01	7
Stabilizzatore frontale largo con zip. Neo 20.02	8
Stabilizzatore frontale stretto. Neo 20.03	9
Stabilizzatore frontale stretto con zip. Neo 20.04	9
Bretellaggio per spalle. Neo 20.05	10
Bretellaggio ad 'H'. Neo 20.06	10
Cintura addominale. Neo 20.07	11

Cinture pelviche - Neo 30

Cintura a 2 punti. Neo 30.01	13
Cintura a 4 punti. Neo 30.02	14
Cintura abdutrice. Neo 30.03	15

Arti inferiori - Neo 40

Fascia appoggia polpacci. Neo 40.01	17
Stabilizzatore delle caviglie. Neo 40.02	17

Fascia multiuso - Neo 00

Fascia multiuso. Neo 00.01	18
Estensione della fascia multiuso. Neo 00.02	18



PARTE SUPERIORE DEL CORPO

Il corretto posizionamento della parte superiore del corpo è fondamentale per gli utenti in carrozzina, poiché garantisce comfort, indipendenza e benessere generale.

Un corretto posizionamento, oltre a garantire dei benefici fisici, favorisce la comunicazione e le interazioni quotidiane. La postura e il posizionamento corretti della parte superiore del corpo favoriscono una

distribuzione uniforme del peso e della pressione sul corpo, riducendo il rischio di pressioni, piaghe o qualsiasi altro disagio causato da un posizionamento errato, oltre a favorire una buona circolazione sanguigna.

I prodotti Neoflex aiutano a migliorare la stabilità e a ridurre i movimenti involontari o lo scivolamento quando si è seduti su una carrozzina.

Stabilizzazione della parte superiore del corpo

Il posizionamento ottimale del tronco è fondamentale per la stabilità e la funzionalità della parte superiore del corpo. Le cinture per la parte superiore del corpo aiutano a mantenere un posizionamento corretto per favorire lo svolgimento delle attività quotidiane e fornire un equilibrio ottimale tra supporto, libertà di movimento e corretto bilanciamento del peso sul corpo.

Gli stabilizzatori Neoflex forniscono controllo e stabilità, sostenendo il torace e le spalle senza limitare il movimento delle braccia o delle spalle. Un perfetto equilibrio tra sostegno e libertà di movimento, mantenendo il corretto posizionamento della parte superiore del corpo e la schiena ben aderente allo schienale.



Stabilizzatore frontale largo
Misure: XS-S-M-L-XL



Stabilizzatore frontale con zip - largo
Misure: XS-S-M-L-XL



Stabilizzatore frontale stretto
Misure: XS-S-M-L-XL



Stabilizzatore frontale con zip - stretto
Misure: XS-S-M-L-XL

Stabilizzatore frontale largo

Neo 20.01

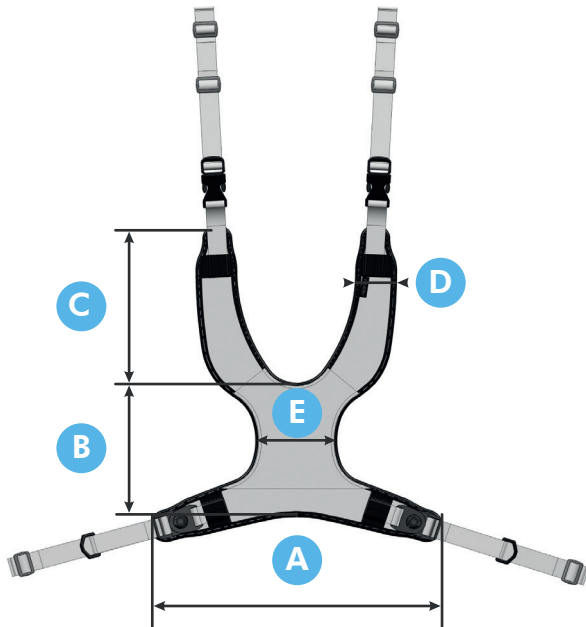

	A	B	C	D	E
XS	28	13	13	4	5
S	29	14	17	4,5	8
M	36	18	22	5	11
L	44	21	25	6	11
XL	52	25	27	6	13

Misure in cm.

Stabilizzatore frontale con zip - largo

Neo 20.02

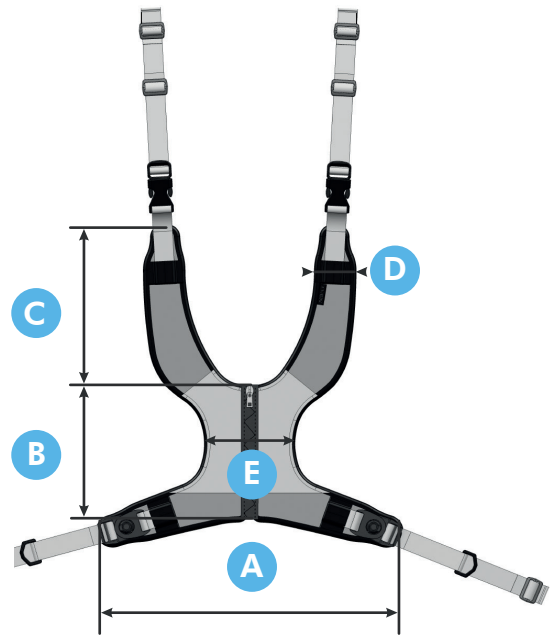

	A	B	C	D	E
XS	28	13	13	4	5
S	29	14	17	4,5	8
M	36	18	22	5	11
L	44	21	25	6	11
XL	52	25	27	6	13

Misure in cm.



Stabilizzatore frontale stretto

Neo 20.03

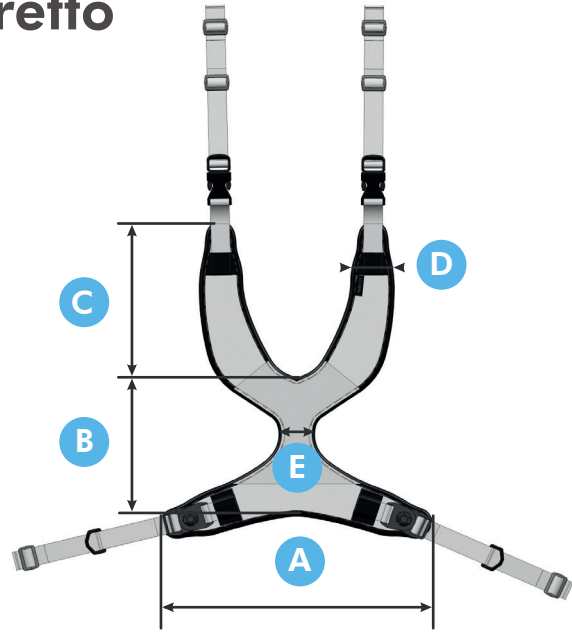

	A	B	C	D	E
XS	28	13	13	4,5	5
S	29	14	17	4,5	5
M	36	18	22	5	5
L	41	21	22	6	5
XL	49	23	25	6	5

Misure in cm.

Stabilizzatore frontale con zip - stretto

Neo 20.04

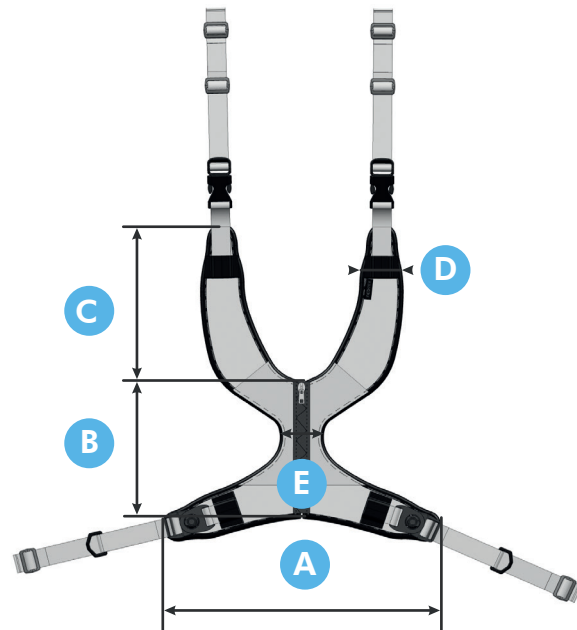

	A	B	C	D	E
XS	28	13	13	4,5	5
S	29	14	17	4,5	5
M	36	18	22	5	5
L	41	21	22	6	5
XL	49	23	25	6	5

Misure in cm.

Bretellaggio per spalle Neo 20.05

In caso di rotazione involontaria della spalla, squilibrio della testa, rigidità della colonna vertebrale e/o dolore alla schiena, il bretellaggio Neoflex corregge la postura delle spalle mantenendole ben diritte.

È disponibile anche bretellaggio ad 'H' (Neo 20.06) che mantiene la stessa tensione per le due cinghie

delle spalle, prevenendo disallineamenti nella postura. Mantenere le spalle in posizione eretta favorisce la respirazione, un migliore controllo della testa e la stabilizzazione della parte superiore del corpo, senza limitare alcun movimento del tronco e delle braccia.

	A	B
S	30	6
M	35	7
L	40	7
XL	47	7,5

Misure in cm.

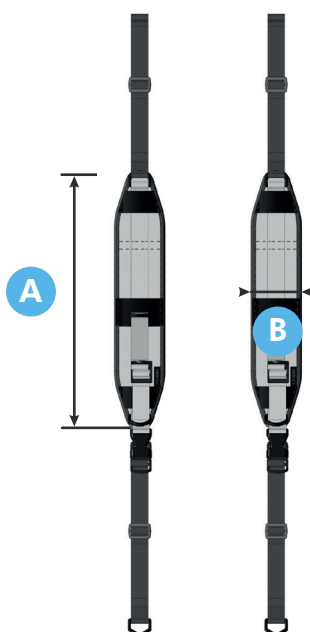

Bretellaggio ad 'H' Neo 20.06

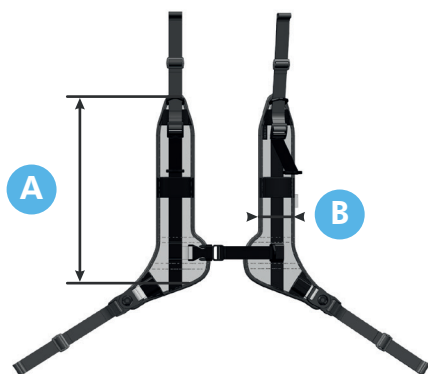

	A	B
S	35	6
M	38	7
L	45	7
XL	51	7,5

Misure in cm.



Cintura addominale

Neo 20.07

La cintura addominale Neoflex fornisce un ottimo sostegno alla parte superiore del corpo. È possibile posizionare la cintura sia all'altezza del torace che all'altezza della parte addominale, per soddisfare le esigenze dell'utente. Posizionata a livello dell'addome aiuta a sollevare il diaframma, migliorando la respirazione, la deglutizione e la comunicazione verbale.

È un utile supporto per garantire la stabilità. Le cinture Neoflex per la parte superiore del corpo migliorano il posizionamento del tronco e, di conseguenza, anche delle altre parti del corpo.

Prodotte in Neoprene, un materiale morbido, elastico e confortevole, lavabile in lavatrice, per favorirne una corretta pulizia.

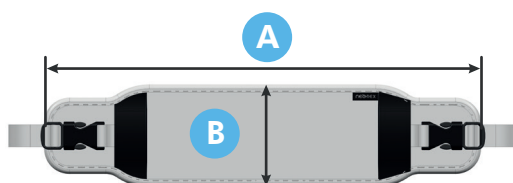

	A	B
XS	31	8,5
S	39	10,5
M	47	12
L	57	12
XL	65	13,5

Misure in cm.



SUPPORTI PER IL BACINO

I supporti per il bacino servono all'orientamento e all'allineamento delle ossa pelviche, che costituiscono una parte importante del corpo umano. Il bacino è un insieme di ossa che collegano il tronco alle gambe, sostengono la parte superiore del corpo e contengono alcuni organi vitali.

Una postura ottimale del bacino è quindi fondamentale per garantire un corretto movimento e funzionalità delle anche e della zona lombare. Il posizionamento ottimale del bacino può avere un impatto significativo sulla

postura, sul movimento e sulla salute fisica generale. Il corretto allineamento del bacino fornisce una distribuzione uniforme della pressione e aiuta a ridurre il rischio di lesioni e dolore nella parte bassa della schiena, nei fianchi e nelle gambe.

Neoflex offre una selezione di soluzioni di supporto pelvico per soddisfare le esigenze individuali, che vanno dal supporto lieve a quello forte.



Cintura a 2 punti
Misure: S-M-L



Cintura a 4 punti
Misure: S-M-L



Controllo abdutrice Neoflex
Misure: XS-S-M-L-XL

Cintura a 2 punti

Neo 30.01

La cintura Neoflex a 2 punti fornisce il corretto supporto al bacino. In combinazione con i nostri elementi di fissaggio, è possibile applicare una pressione da lieve a moderata per evitare lo scivolamento.

La cintura ha due parti imbottite, per alleviare la pressione e favorire il comfort. La tensione e la pressione che vengono applicate, possono facilmente essere regolate con le cinghie.

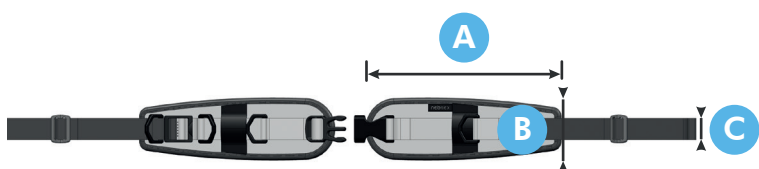

	A	B	C
XS	11	7	2,5
S	17	7	2,5
M	22	7	2,5
L	27	7	2,5

Misure in cm.

Cintura a 4 punti

Neo 30.02

La cintura Neoflex a 4 punti offre gli stessi vantaggi della cintura a 2 punti, ma con 2 cinghie di fissaggio aggiuntive. Le cinghie supplementari assicurano che

la cintura non si sposti dalla posizione necessaria. Questa cintura è ideale per l'inclinazione pelvica anteriore, la rotazione pelvica e la spinta.

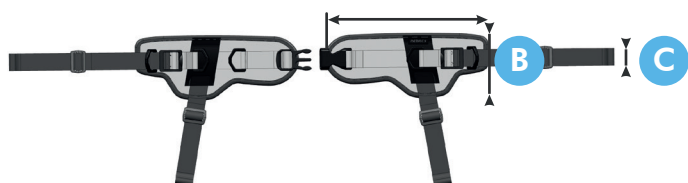

	A	B	C
XS	11	7	2,5
S	17	9	2,5
M	22	9	2,5
L	27	9	2,5

Misure in cm.

Cintura abduttrice

Neo 30.03

E' possibile utilizzare la cintura di abduzione in sostituzione del tradizionale cuneo divaricatore, per evitare compressioni sulle ginocchia. Facile da installare su qualsiasi tipo di carrozzina. È una soluzione perfetta per chi soffre di elevata tensione muscolare o spasticità, per prevenire la

compressione delle ginocchia e ridurre il rischio di lussazione dell'anca. La cintura è realizzata in neoprene e aiuta a prevenire i movimenti involontari, senza limitare la libertà di movimento delle gambe o esercitare pressione sulla vescica. Questo prodotto è compatibile con le altre cinture Neoflex.

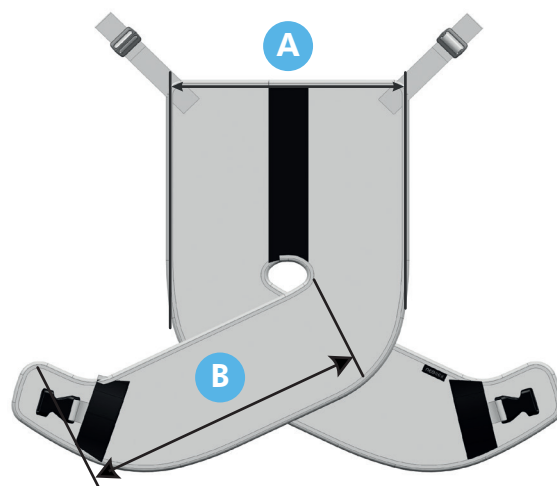

	A	B
XS	17	18
S	22	28
M	27	35
L	34	40

Misure in cm.



PARTE INFERIORE DEL CORPO

Nel complesso, il corretto posizionamento della parte inferiore del corpo su una carrozzina, favorisce il mantenimento di un allineamento e un supporto ottimali così da prevenire lesioni e altre

complicazioni associate alla seduta prolungata. L'operatore sanitario sarà in grado di ottimizzare l'uso di Neoflex in base alle vostre esigenze.



Fascia appoggia polpacci

Misure: S-M-L-XL



Stabilizzatore delle caviglie

Misure: XS-S-M-L-XL

Fascia appoggia polpacci

Neo 40.01

Una fascia di supporto per polpacci che promuove il corretto posizionamento della parte inferiore delle gambe senza limitare alcun movimento o applicare

pressioni sulla pelle. Questa fascia si adatta perfettamente alle nostre carrozzine.

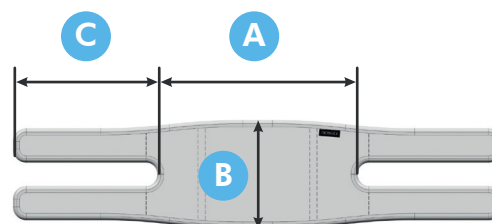

	A	B	C
S	19	12	15
M	27	14	19
L	35	16,5	25
XL	41	16,5	25

Misure in cm.

Stabilizzatore delle caviglie

Neo 40.02

Un comodo supporto di stabilizzazione per migliorare il posizionamento della parte inferiore delle gambe sulla carrozzina. Le cinghie si attaccano facilmente a qualsiasi carrozzina.

Questo supporto è utile sia per la stabilizzazione che per la correzione del posizionamento della parte inferiore delle gambe, quando necessario.

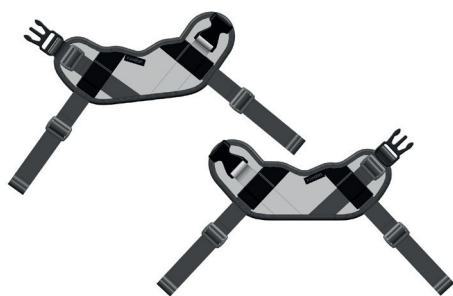

CIRCONFERENZA CAVIGLIA	
XS	14 - 17
S	17 - 20
M	19 - 23
L	22 - 29
XL	28 - 33

Misure in cm.



Fascia multiuso

Neo 00.01

Questa fascia multiuso è una soluzione multiuso per dare supporto agli utenti in carrozzina con diverse esigenze. Può essere applicata sul torace, addome, gambe, ecc. ed è adattabile alla maggior parte delle carrozzine.

La linguetta finale di facile presa e con la tasca per poter infilare la mano, aiuta gli utenti con limitata funzionalità delle mani ad utilizzare questa cintura in modo indipendente.

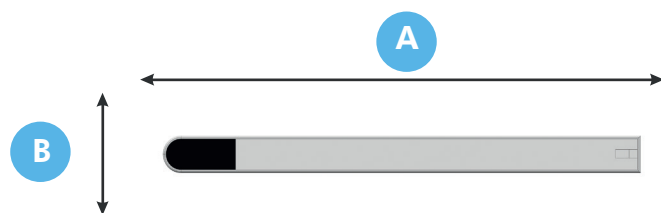

	A	B
S	100	8
M	140	10
L	160	10
XL	180	10

Misure in cm.



Estensione per fascia multiuso

Neo 00.02

Estensione di 80 cm. della fascia multiuso.

Estensione per fascia multiuso



Fascia multiuso

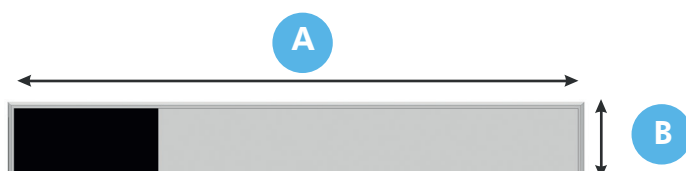

	A	B
S	80	8
M	80	10

Misure in cm.

ISTRUZIONI DI LAVAGGIO



Tutti i prodotti Neoflex sono lavabili in lavatrice fino a 40°C per una migliore igiene. Si prega di consultare i nostri manuali per istruzioni dettagliate sul lavaggio.



Le cinture Neoflex non sono adatte per l'asciugatrice. Per preservarle e prolungarne la durata, ti consigliamo di farle asciugare all'aria.

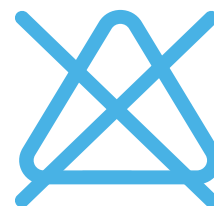

Per la detersione dei materiali utilizzati per la produzione dei supporti Neoflex, si consiglia di utilizzare un normale detersivo. Si sconsiglia l'uso di candeggina, ammorbidente o qualsiasi tipo di solvente.

ACCESSORI



Morsetto triangolare per carrozzina Trigo



Morsetto per tubo tondo



Morsetto a ponte in metallo
Disponibile Ø19, Ø22, Ø25,
Ø29, Ø30, Ø35mm



Profilo Cinch per Carrozzina INOVYS



Schienale imbottito L34





neoflex
POSTURAL SUPPORT SOLUTIONS

